

Čeprav naredimo stotine Rootsovih črpalk na leto,  
to ne pomeni, da jo je enostavno kupiti

Pfeiffer Vacuum Austria  
Diefenbachgasse 35  
A-1150 Wien  
telephone ++43/1 89417 04  
telefax ++43/1 894 17 04

Velikosti črpalk so lahko od 250 do 25 000 m<sup>3</sup>/h; izdelane so iz materialov GG ali GGG 40.3 in nerjavnega jekla, imajo zaščito pred "tlačnim valom", vgrajeni so lahko različni materiali za tesnjenje (viton, PTFE). Vsako leto prodamo na stotine zelo različnih Rootsovih črpalk.

Vsem Pfeifferjevim vakuumskim črpalkam sta skupni dve stvari: visoka kakovost izdelkov in dejstvo, da črpalke ne le prodajamo, ampak kupcu tudi svetujemo, za kakšno črpalko se naj v danih razmerah odloči. Pri nas preučimo vaše zahteve do podrobnosti, tako da zanesljivo dobite takšno črpalko, kot jo resnično potrebujete.

Na voljo so vam naše izkušnje in nasveti pri:

- dograditvi črpalnih sistemov
- izbiri predčrpalk
- regulaciji tlaka in
- zaščiti okolja.



Pfeiffer Vacuum Austria GmbH  
Diefenbachgasse 35  
1150 Wien  
Tel. 01 8941 704  
Fax 01 8941 707  
Internet: <http://www.pfeiffer-vacuum.de>

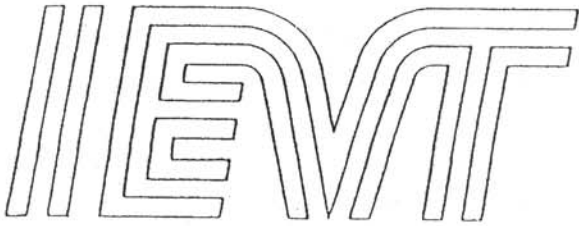

- VAKUUMSKI SISTEMI
- VAKUUMSKE KOMPONENTE

### **IIEVT-VSC - oddelek za razvoj vakuumskih komponent in sistemov**

Imamo več kot 30-letne izkušnje z načrtovanjem in izdelavo vakuumskih sistemov ter pri razvoju visokih tehnologij. Naši izdelki so standardni ali izdelani po naročilu in so 100% preskušeni na tesnost. Uvajanje standarda ISO-9000, uporaba kvalitetnih materialov (nerjavno jeklo, Al itd.) in modernih tehnoloških postopkov (specialna varjenja, leak detekcija, analiza materialov itd.) nam omogočajo doseganje kvalitete, ki je na področju tehnike visokega vakuuma nujno potrebna.

#### **Sistemi:**

- za grobi, srednji, visoki in ultravisoki vakuum
- ročni, računalniško krmiljeni
- aboratorijski, proizvodno tehnološki (prijemalne naprave, impregnacija, sušenje, polnjenje elementov, napajanje,...)

#### **Komponente:**

- spojke in prirobnice: ISO-KF, ISO-CF, ISO-K
- prevodnice: električne, za prehod plinov in tekočin ter za prenos gibanja
- spojni cevni kosi: reducirni ter oblike I, L, T, X
- ventili:: ročni, elektropnevmatski, za različna področja vakuuma in uporabe (ravni, kotni, ploščni, dvopotni, igelni itd...)
- črpalke: membranske, rotacijske, difuzijske
- merilniki s senzorskimi glavami (Pirani, Penning, Bayard-Alpert), merilniki grobega vakuuma
- adsorpcijske pasti, filtri, okna, stekleni deli
- komore in zvonovi s standardnimi in specialnimi priključki, s hlajenjem oz. z ogrevanjem itd.
- prehodni kosi, kovinski mehovi, spoji steklo-kovina

#### **Storitve:**

- testiranje tesnosti in odkrivanje netesnih mest s helijevim leak detektorjem
- hermetični spoji: kovina-keramika, kovina-steklo, kovina-kovina (TIG, laser, mikroplazma, spajkanje v vakuumu in v kontrolirani atmosferi, lepljenje)
- W in UW inženiring ter svetovanje
- servis, meritve, priklop in zagon naprav ter vzdrževalna dela
- razvoj in postavitev vakuumskih tehnoloških postopkov
- izobraževanje kadrov (v sklopu z Društvom za vakuumsko tehniko Slovenije)
- nanos tankih plasti (napajanje, napršenje)
- toplotna obdelava manjših predmetov v vakuumu in v inertni atmosferi

Za vse standardne komponente so na voljo tudi posamezni prospekti s tehničnimi podatki. Podrobnejše informacije dobite na oddelku Vakuumski sistemi in komponente.



**INŠTITUT  
ZA ELEKTRONIKO  
IN VAKUUMSKO  
TEHNIKO**

TESLOVA ULICA 30, POB 2959, 1111 LJUBLJANA  
SLOVENIJA  
TEL.: (+386 61) 177 66 00 N.C.,  
FAX: (+386 61) 126 45 78

# MEDIVAK

MEDIVAK, d.o.o.  
Šolska ulica 21  
SLO - 1230 Domžale

tel. fax : 00386 61 713060  
mobitel : 0609 615 455  
žiro račun : 50120-601-114647

## LEYBOLD

### ZASTOPSTVO SERVIS SVETOVANJE

- Vakuumske komponente in naprave
- Vakuumske tehnologije, trde in tanke plasti, analitika
- Kontrola vakuumskih naprav in sistemov
- Odkrivanje netesnosti
- Izposoja vakuumskih komponent
- 24 urni servis

## PRODAJNI PROGRAM "LEYBOLD"

### Vakuumske črpalke

- Rotacijske vakuumske črpalke s priborom
- Eno in dvostopenjske (1 do 1200 m<sup>3</sup>/h)
- Roots vakuumske črpalke - RUVAC (150 do 13000 m<sup>3</sup>/h)
- Membranske in ejektorske vakuumske črpalke - DIVAC 2,4 L
- Difuzijske črpalke (40 do 50.000 l/s)
- Turbomolekularne črpalke (50 do 4500 l/s)
- Sorpcijske črpalke, kriočrpalke, ionsko-getske in sublimacijske titanske črpalke

### Vakuumski črpalni sistemi

- za kemijsko in drugo industrijo

### Vakuumski ventili

- Varnostni, dozirni
- Kroglični, loputni in UVV
- Prehodni in kotni KF, ISO-K, ISO-F

### Vakuumski elementi in prirobnice

- Serije KF, ISO-K, ISO-F in UHF

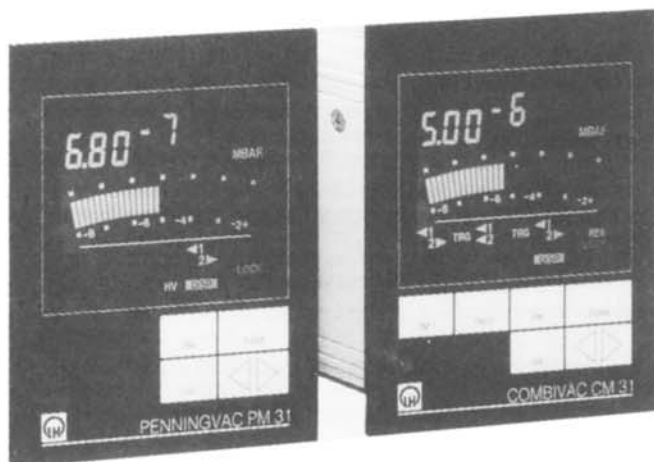
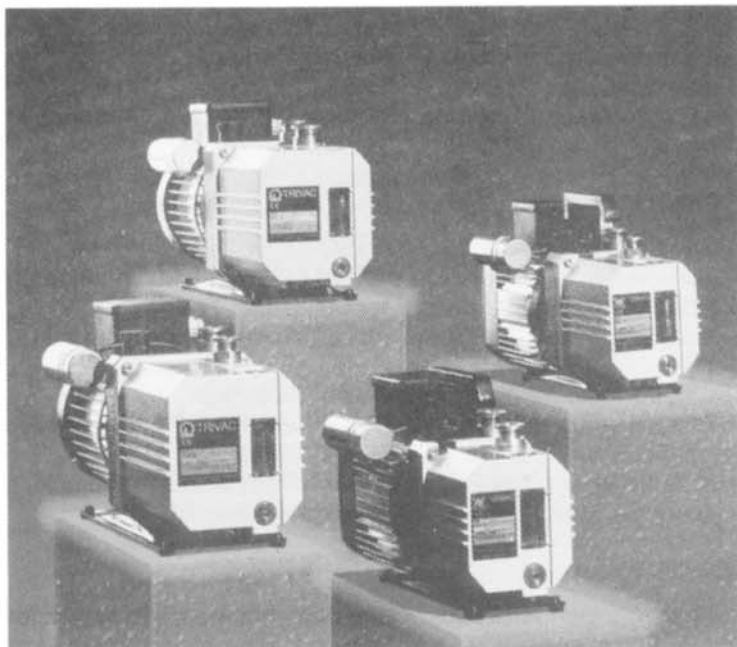

### Mehanske in električne prevodnice Merilniki vakuuma in kontrolni instr.

- Absolutni merilniki in merilec delnih tlakov (od 1.10<sup>-12</sup> do 2000 mbar)

### Procesni regulatorji

### Detektorji netesnosti (puščanja)

- Helijski in freonski detektorji

### Masni spektrometri s priborom

### Vakuumska olja, masti, rezervni deli



Izšel je nov prodajni katalog Leybolda,  
ki ga lahko naročite pri nas.



**MEDIVAK**

MEDIVAK, d.o.o.  
 Šolska ulica 21  
 SLO - 1230 Domžale

tel. fax : 00386 61 713060  
 mobitel : 0609 615 455  
 žiro račun : 50120-601-114647

## HITRA POMOČ V TEŽAVAH

### ODKRIVANJE NETESNOSTI

#### Helijski masni spektrometer UL 200

- vakuumski sistemi
- vakuumski agregati
- nizko- in visokotlačne posode
- ventili, spoji
- energijske postaje



### IZPOSOJA VAKUUMSKIH ČRPALK LEYBOLD

## 24 URNI SERVIS

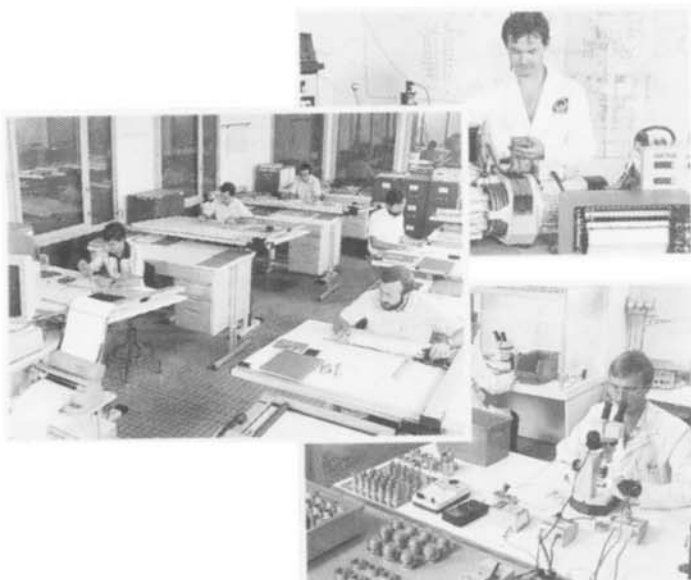

- vakuumskih črpalk
- analiznih aparatov
- odkrivanje netesnosti

## IZOBRAŽEVANJE

S področja

**ODKRIVANJE NETESNOSTI  
 POPRAVILA ČRPALK**

Tečaje organiziramo na sedežu firme v Domžalah, če se prijavi najmanj 6 oseb.

**SCAN****PFEIFFER****VACUUM**

Čeprav je UniDry nova serijska črpalka, vam je ne moremo pokazati, ampak jo lahko le na kratko opišemo

Pfeiffer Vacuum Austria  
Diefenbachgasse 35  
A-1150 Wien  
telephone ++43/1 894 17 04  
telefax ++43/1 894 17 04

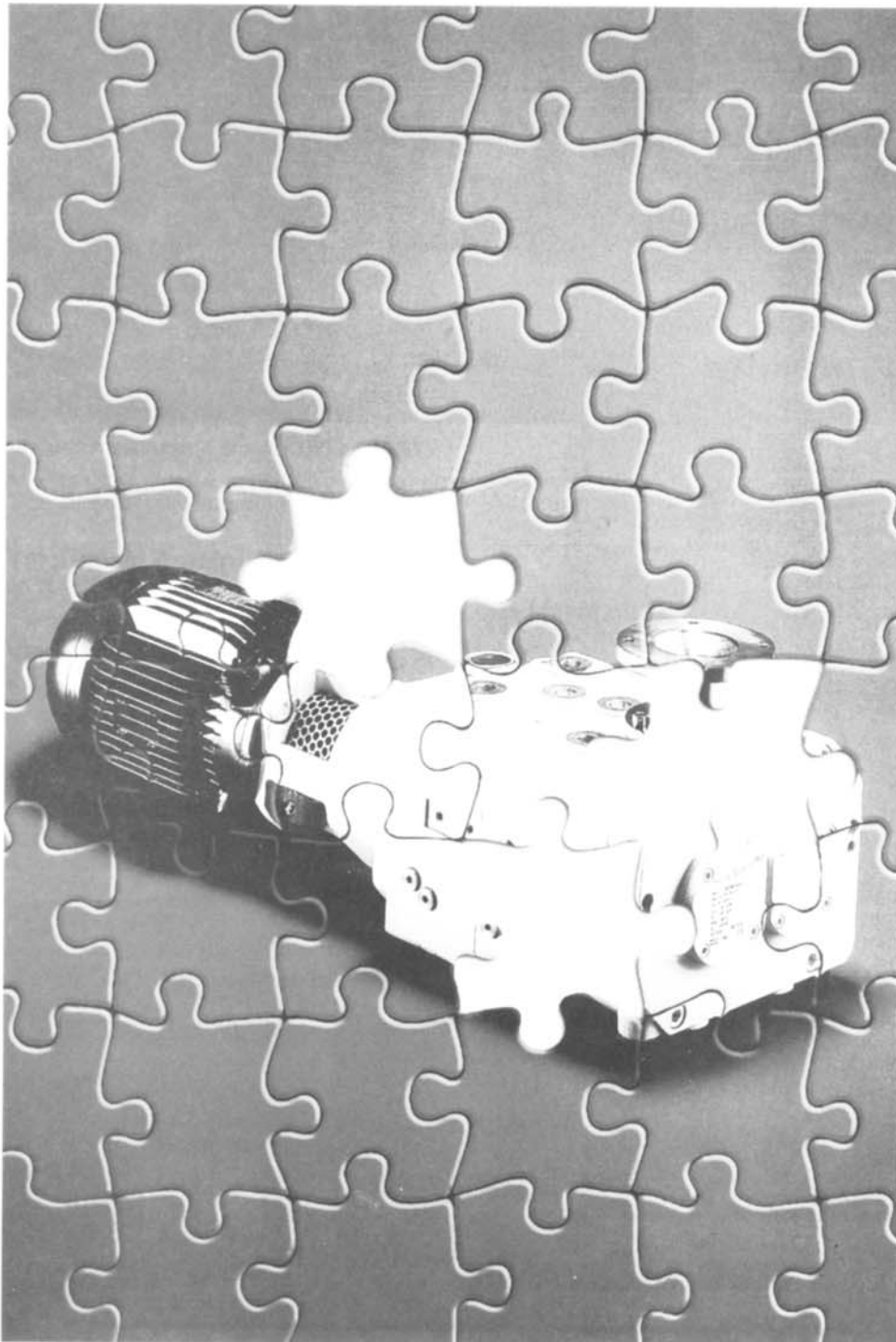

UniDry™ je serijska črpalka, ki je v bistvu tristopenjska, kompaktna in suho tesnjena. To univerzalno vgradljivo "sistemsko jedro" lahko sistematično dogradite z več dodatki za različne možnosti.

Zdaj razumete, zakaj vam tukaj UniDry™ sistema ne moremo pokazati. Raje nas pokličite.

Razložili vam bomo vse prednosti in vam tudi pokazali, kako naj bi vaša specialna UniDry™ črpalka izgledala.

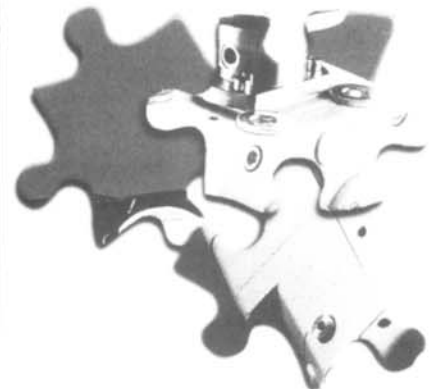

SCAN d.o.o., zastopniško servisno podjetje  
Breg ob Kokri 7, 4205 Preddvor, Slovenija  
Tel. +386 64 451 383, Fax +386 64 451 050





# MKS Around the World... Around the Process.

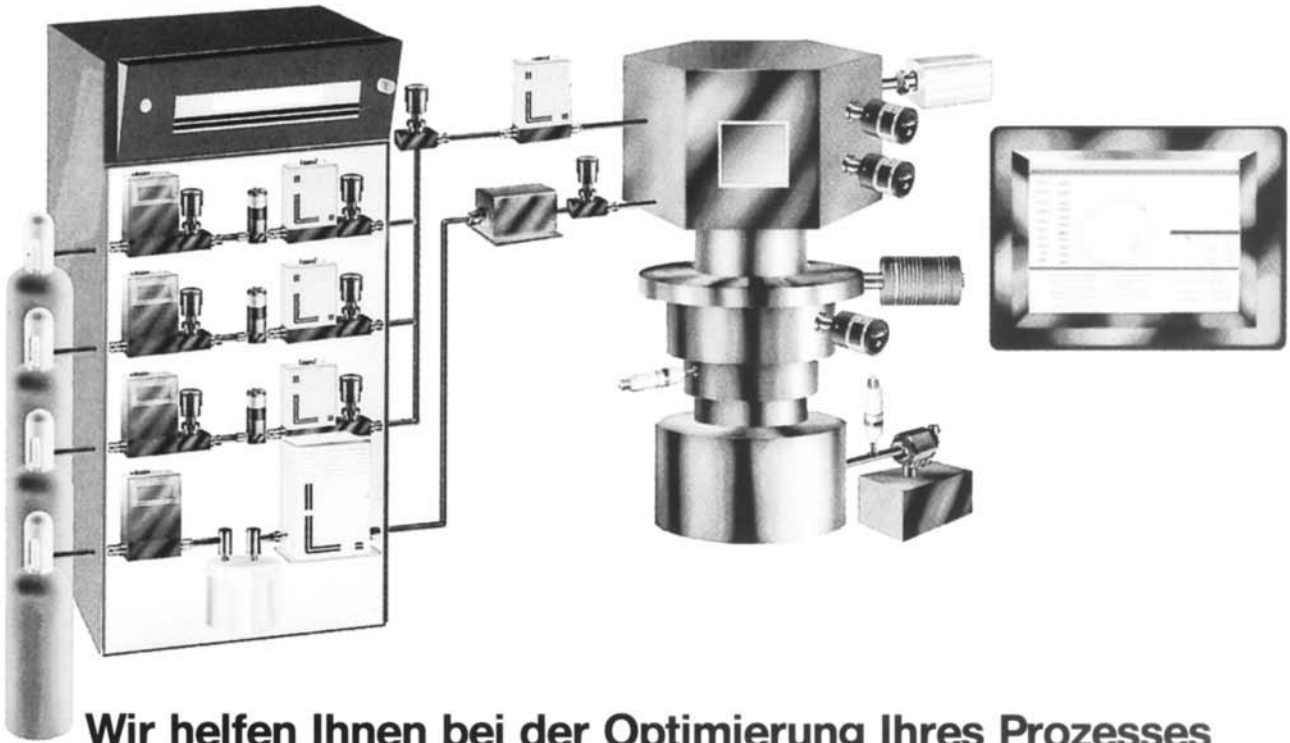

**Wir helfen Ihnen bei der Optimierung Ihres Prozesses**

#### **Druckmessung**

Gasartunabhängige, korrosionsfeste Kapazitätsmanometer höchster Genauigkeit und Zuverlässigkeit für Vakuum und Überdruck.

#### **Druckregelung**

Mikroprozessorgesteuerte, automatische Prozeßdruckregelung mittels motor-gesteuerter Drosselventile oder elektro-magnetischer Gaseinlaßventile.

#### **Service und Kalibrierdienst**

Weltweit vernetzte Service- und Kalibrierstationen mit hochqualifizierten Mitarbeitern garantieren optimale Unterstützung.

#### **Gasversorgung**

Digitale und analoge Gasflußregler. Auch Ganz-Metall-gedichtete für ultra-clean-Anwendungen, Gasmischsysteme, Massenflußregler für Dämpfe, Flüssigkeiten und unter Normalbedingungen feste Materialien.

#### **Gasanalyse**

Restgasanalyse mit PC-gesteuertem Kompakt-Massenspektrometer

#### **Kalibriersysteme**

Tragbare, fahrbare und stationäre Kalibriersysteme für Vakuum-, Überdruck- und Gasflußmeßgeräte. Kunden- bzw. applikationsspezifische Lösungen.



**MKS Instruments Deutschland GmbH, Schatzbogen 43, D-81829 München**

**Tel. (089) 42 00 08-0 · Fax (089) 42 41 06**

**ZASTOPSTVO  
SERVIS  
SVETOVANJE**

**MEDIVAK**

MEDIVAK, d.o.o.  
Šolska ulica 21  
SLO - 1230 Domžale

tel. fax : 00386 61 713060  
mobitel : 0609 615 455  
žiro račun : 50120-601-114647

**MILESTONE**



M I C R O W A V E  
L A B O R A T O R Y S Y S T E M S

## **MILESTONE - bodočnost v laboratorijski mikrovalovni tehnologiji**

Ne **URE - MINUTE** so potrebne za popolno pripravo vzorcev z mikrovalovnim sistemom **MILESTONE**.

**mikrovalovna enota MLS-1200 mega + dodatki =**

1. razklop s kislinami
2. določanje vlage
3. koncentriranje
4. sušenje
5. ekstrakcija
6. hidroliza proteinov
7. sterilizacija

Mikrovalovni sistem za suhi sežig - **MLS 1200 PYRO**

Mikrovalovni + vakuumski sistem = **microFAST** sistem za

**HITRO + NATANČNO + TOČNO** določanje vlage

**ultraCLAVE** - edinstven mikrovalovni sistem za organske sinteze

**duoPUR** - sistem za pridobivanje ultra čistih kislin

**GRASEBY**  
SPECAC

IR spektrometrija

**DANI**

Plinska kromatografija

Podrobnejše informacije dobite v podjetju



**družba z omejeno odgovornostjo  
proizvodnja, zastopstvo, tehnična podpora in svetovanje  
Štrekljeva 3, Ljubljana  
tel.: 061/125-11-05, 125-03-15, fax: 061/125 11 10**